



PRODUKT KATALOG NR. 25



AGRI-PLASTICS 
The Calf Housing Specialist

DIE GESCHICHTE HINTER UNSEREN PRODUKTEN

Die Gründer von Agri-Plastics Kanada (Familie Van Buuren) wissen aus erster Hand, welche Herausforderungen mit der Aufzucht gesunder Kälber verbunden sind. Als Milchbauern in der dritten Generation haben sie angefangen, Kälberglus zu entwerfen, um Kälbern eine gesündere und angenehmere Umgebung anzubieten und um gleichzeitig ihren Milchviehbetrieb effizienter zu machen. Im Jahr 1995 wurde Agri-Plastics gegründet, um lokalen Landwirten in Kanada eine bessere Option für die Unterbringung und Pflege der nächsten Generation von Milchkühen zu bieten.

Im Laufe der Jahre hat Agri-Plastics zugehört und von anderen Milchbauern gelernt. Sie reagierten mit bahnbrechenden Innovationen, die in der Branche mittlerweile Standard sind.

Heutzutage werden Agri-Plastics Kälberhütten weltweit für ihre einzigartige Haltbarkeit, Effizienz und Benutzerfreundlichkeit gelobt. Aber das Herz des Unternehmens ist eine Familie, die sich selbst treu geblieben ist, und bewährte Kälberstallsysteme liefert – für Milchbauern von Milchbauern!

„Wir verstehen wieviel Ihre Kälber Ihnen Wert sind und helfen Ihnen, Ihre Investitionen zu schützen.“



Rob en Darren VanBuuren
Gründer Agri-Plastics Mfg. Kanada

WARUM IHR UNTERNEHMEN VON DEN ENTWICKLUNGEN VON AGRI-PLASTICS PROFITIERT?

ENTWICKELT FÜR LANGLEBIGKEIT

Die robusten Produkte von Agri-Plastics sind gemacht um sowohl extremen Wetterbedingungen als auch täglichem Verschleiß zu widerstehen. Kalb nach Kalb, Jahr für Jahr. Die 10-Jahres-Garantie auf unsere Kälberhütten beweist, wie wichtig uns Nachhaltigkeit ist.

KOMFORT FÜR KÄLBER, IHRE MITARBEITER UND SIE SELBST

Weil das Leben auf einen Bauernhof schon schwer genug sein kann, sind Agri-Plastics Kälberhütten entwickelt für maximal Einfachheit und Benutzerfreundlichkeit in jeder Phase, von Aufbau bis Reinigung.

“ Wir sind mit unseren Hütten von Agri-Plastics rundum zufrieden! Besonders gefällt uns wie leicht sie sich reinigen lassen. Wir haben nichts negatives über dieses System der Kälberhaltung zu berichten und empfehlen es gerne weiter.“

Dirk Nürge, Petershagen, (DE)



ENTWORFEN FÜR LANDWIRTE VON LANDWIRTEN

KÄLBERVERLUSTE VERRINGERN DURCH FOKUS AUF FÜNF SCHWERPUNKTE

Agri-Plastics ist stets bestrebt das Tierwohl zu maximieren. Bei der Entwicklung unserer Produkte konzentrieren wir uns auf 5 wichtige Punkte, die für eine erfolgreiche Kälberaufzucht wichtig sind. Dabei bleiben wir in ständigem Austausch mit Landwirten und arbeiten an einer kontinuierlichen Optimierung der Lösungen für die Kälberaufzucht, die wir Ihnen anbieten.



1.

BELÜFTUNG

Damit es einem Kalb gut geht, muss es frische und saubere Luft bekommen, die nicht mit Ammoniak belastet ist. Mit den Agri-Plastics Produkten ist dies möglich, da es keine abgestandene Luft gibt. Mit dem eher quadratischen Design im Vergleich zu den spitz zulaufenden anderen Hütten, gibt es mehr Luftstrom und Bewegungsfreiheit für das Kalb und mehr Komfort und Platz.



2.

EINSTREU

Einstreu-Management ist ein weiterer Schwerpunkt von uns. Einstreu bietet Komfort und Sauberkeit für das Kalb. Mit der 3-in-1 Einstreu-Tür als Standard in allen Hütten ist dies möglich. Die 3-in-1 Türen ermöglichen Ihnen einfachen Zugriff auf die Rückseite der Hütte, leichteres Einstreuen und sorgt für eine optimale Belüftung. Außerdem erleichtert die Einstreu-Tür die Beobachtung/Kontrolle ihrer Kälber.



3.

TEMPERATUR

In allen Kälberhaltungsprodukten von Agri-Plastics ist die Temperatur immer angenehm für das Tier. Wir haben unsere Produkte mit dem Gedanken an die Kälber entworfen. Es gibt viel Luftaustausch in unseren Kälberhütten und Kälberboxen, so dass die Temperatur immer im optimalen Bereich bleibt. Unsere Kälberhütten blockieren UV-Licht, so dass es in der Hütte eine Schatten Temperatur erreicht wird.



4.

FUTTER

Agri-Plastics hat an alles gedacht bis hin zur Fütterung. Fütterung hat die höchste Priorität. Agri-Plastics hat Produkte entworfen, um Ihnen das Füttern der Kälber zu erleichtern – vom Kolostrum bis zum Kraftfutter. Unsere Eimerhalter sind mit einem Spritzschutz ausgestattet, um eine Kreuzkontamination von Futter zu verhindern. Wir bieten auch Wetterschutzabdeckung für die Fütterungseinrichtungen. Alles, um eine gesunde Ernährung Ihrer Kälber zu sichern.



5.

MANAGEMENT

Mit Unterstützung durch die Spezialisten in Kälberhaltungsprodukten ist das Management Ihrer Kälber einfacher und kostengünstiger als je zuvor!

AUSWAHLHILFE WELCHES SYSTEM EIGNET SICH AM BESTEN FÜR MEINEN BETRIEB?

Unsere Kälberhütten sind für eine lange Nutzungsdauer ausgelegt, ermöglichen es Ihnen bei der täglichen Arbeit Zeit zu sparen und helfen dabei Ihre Kälber gesund zu erhalten. Unsere Innovationen basieren auf unseren eigenen Erfahrungen bei der erfolgreichen Aufzucht von Kälbern und der jahrzehntelangen Erfahrung unserer Kunden.

KLIMATISIERUNG

Egal ob extreme Hitze oder extreme Kälte: Kälber müssen durch ihre Hütte vor Wettereinflüssen geschützt werden. Das örtliche Klima beeinflusst die Eigenschaften, die die Hütte erfüllen muss. Das richtige Design ist ein Schlüsselpunkt für die Praktikabilität und die Gesunderhaltung Ihrer Kälber. Deshalb bietet Agri-Plastics Kälberhütten mit der Seitenöffnung auf der linken oder rechten Seite an. Dies bietet mehr Schutz vor kaltem und feuchtem Wetter und eine gute Belüftung bei warmem Wetter.

GEBAUT FÜR IHRE BETRIEBSGRÖÖE

Wir bei Agri-Plastics verstehen, dass Kälberhaltung niemals einem Standard entspricht. Was für einen kleinen Milchbauern funktioniert, funktioniert wahrscheinlich nicht für einen größeren Betrieb, und deshalb bieten wir verschiedene Optionen und Größen an, damit Sie die Hütten und Boxen finden, die für Ihren Betrieb am besten sind



„Wir sind sehr zufrieden mit den Einzel- und Gruppenhütten von Agri-Plastics für unsere Kälberaufzucht. Wir sind von dem System so überzeugt, dass wir dieses Jahres nochmal mehr neue Hütten bestellt haben.“

Norbert Engelbrechter, Wadersloh, (DE)



FÜR JEDES UNTERNEHMEN GIBT ES DAS RICHTIGE PRODUKT VON AGRI-PLASTICS

HERVORRAGENDE OPTIONEN

GUTER START

STARTER KÄLBERBOX

Entwickelt, um Ihren Kälbern einen gesunden Start zu ermöglichen.

P. 6

FÜR DRAUSSEN

FLEXHÜTTE

Flexhütte DUO für 2 Kälber.

P. 8

KÄLBERHÜTTEN

Erhältlich in drei verschiedenen Größen: Deluxe SSL, Deluxe SL und Deluxe EXL.

P. 10

DUAL XL DELUXE KÄLBERHÜTTE

Paarweise Aufzucht für Kälber bis 8 Wochen alt.

P. 14

GRUPPENHÜTTE

Erleichtert den Übergang vom Einzelglu zur Gruppenhaltung.

P. 16

BUDDY GRUPPENHÜTTE

Mini Gruppe. Perfekt für Paare vom ersten Tag an.

P. 20

FÜR DRINNEN

ULTRA FLEX-PEN KÄLBERBOXEN

Einfach anpassbar: Einzel- oder Gruppenhaltung.

P. 22

FLAPDUCT KÄLBERSTALL VENTILATIONSSYSTEM

Eine maßgeschneiderte Lösung für eine optimale Belüftung Ihres Kälberstalls.

P. 24

OPTIONEN

MILK BAR™

Entwickelt für einen natürlichen Trinkprozess.

P. 26

MOBILEN MILCHMISCHER / SPECIALS

Praktische Hilfe beim Füttern von Milch.

P. 28

ZUBEHÖR/ERSATZTEILE

Zubehör für einen reibungslose und effiziente Kälberaufzucht.

P. 30

STARTER-KÄLBERBOXEN

Die Starter Kälberbox von Agri-Plastics wurden entwickelt, um Ihren Kälbern einen guten Start zu garantieren.

Diese Starter Boxen sind für den kurzfristigen Einsatz gedacht, bevor Sie Ihre Kälber in Einzel- oder Gruppenhütten umstallen oder an den Tränkeautomaten bringen. Die Starterbox ist entweder mit einer Tür geeignet für Nuckelflaschen oder einer Tür geeignet für Nuckeleimer erhältlich.

ZUBEHÖR FÜR ALLE STARTER KÄLBERBOX MODELLE:

- Nuckelflaschenhalterung
- Eimerhalterung
- Nuckelflasche
- Starterschale/Eimer
- Nuckeleimer
- Wärmelampenhalter

ERHÖHTE STARTERBOXEN

Die erhöhte Starterbox ist mit einem Gitterboden ausgestattet, der auf verzinkten Metallbeinen steht, für einen optimalen Flüssigkeitsabfluss.

FAHRBARE STARTERBOXEN

Die fahrbare Starterbox ist leicht zu bewegen mit Hilfe zweier Lenkrollen mit Bremsen (vorne) und zwei starrer Räder (hinten) unter dem Spaltenboden.



AGRI-6000
STARTERBOX



AGRI-6014
FAHRBARE STARTERBOX



AGRI-6013
ERHÖHTE STARTERBOX

STANDARD AUSRÜSTUNG



EIGNET SICH PERFECT ALS CUDDLE-BOX



BELÜFTUNG AN DER RÜCKSEITE



EINFACH AUFKIPPEN ZUM REINIGEN

DIE STARTER KÄLBERBOX VON AGRI-PLASTICS WURDE ENTWICKELT, UM IHREN KÄLBERN EINEN GUTEN START INS LEBEN ZU GEBEN.



TECHNISCHE DATEN	STARTERBOX	STARTERBOXMIT SPALTENBODEN
Außenmaße	131 cm / x 102 cm b x 108 cm h	131 cm / x 102 cm b x 108 cm h
Innenmaße	120 cm / x 88 cm b x 106 cm h (1,05 m ²)	120 cm / x 88 cm b x 106 cm h (1,05 m ²)
Spaltenboden Außenmaße		140 cm / x 106 cm b x 23 cm h



≤ 10 Tagen

WAS UNSERE STARTER KÄLBERBOXEN SO BESONDERS MACHT

Die Starter Kälberboxen wurde speziell entwickelt für die Bedürfnisse Ihrer jüngsten Kälber. Unsere erhöhten und fahrbaren Starter Kälberboxen haben einen Spaltenboden für einen optimalen Flüssigkeitsabfluss und sind leicht zu Kippen für die Reinigung.

FLEX KÄLBERHÜTTE

Mit der Flex Kälberhütte läuft Ihre Kälberaufzucht reibungslos und effizient. Die Flex Kälberhütte kann für eine optimale Drainage direkt auf dem Boden oder auf einem Spaltenboden platziert werden. Die robuste PE-Kunststoffkonstruktion ist günstiger und leichter zu pflegen als die herkömmlichen Versionen aus Holz oder PVC. Die Hütte hält länger und spart Zeit bei der täglichen Arbeit.

EIGENSCHAFTEN:

- Geeignet für 2 Kälber
- Das verstellbare Flex Roof Cover™ mit Scharnieren lässt sich leicht mit einer Handbewegung öffnen
- Rückseitige Fensterläden für eine optimale Belüftung
- Bietet Schutz vor allen Wetterbedingungen
- Spendet angenehmen Schatten und heizt nicht auf, da das Material das Sonnenlicht blockiert.
- Einfacher Zugang zum Füttern und Einstreuen



TECHNISCHE DATEN	AGRI - 8002
Außenmaße	183 cm l x 244 cm b x 132 cm h
Innenmaße pro Kalb	175 cm l x 117 cm b x 125 cm h (2m ²)
Gewicht	103 kg



≤ 6 Wochen

STANDARDAUSRÜSTUNG

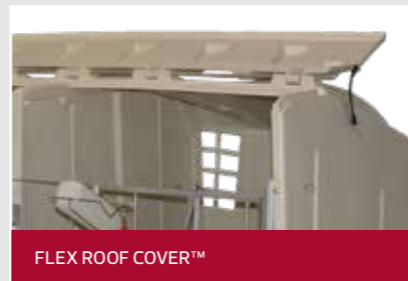

FLEX ROOF COVER™



EINFACHER ZUGANG



EINFACH ANZUHEBEN



LEICHT ZU REINIGEN

OPTIONAL: SPALTENBODEN

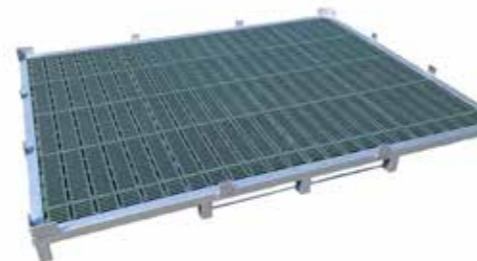

DIE FLEX KÄLBERHÜTTE HILFT IHNEN BEI EINER UNKOMPLIZIERTEN UND ERFOLGREICHEN KÄLBERAUFZUCHT



“Das Flex Roof Cover™ lässt sich leicht öffnen, um Zugang zu den Kälber zu erhalten. Mit den Flex-Kälberhütte spare ich Zeit bei den täglichen arbeiten wie Einstreuen, Füttern und Reinigen. Seit wir dieses System gekauft haben, läuft die Kälberaufzucht viel reibungsloser.”

Steven Pollet, LV Pollet-Boelaert, Lievegem, (BE)



Rückseitige Fensterläden

WAS UNSERE FLEX KÄLBERHÜTTE BESONDERS MACHT

Dank der niedrigen Bauweise der Flex Kälberhütte sind Ihre Kälber bestens vor schlechtem Wetter geschützt. Dank des aufklappbaren Markise haben Sie trotz der niedrigen Bauweise immer noch guten Zugang zu Ihren Kälber. An heißen Tagen kann die Belüftung am Rücken für zusätzliche Kühlung geöffnet werden.

KÄLBERHÜTTEN

Nicht nur den Kälbern gefallen unsere Kälberhütten, sondern auch Sie haben lange Spaß an Ihrer Zuverlässigkeit und das auch nach jahrelanger täglich intensiver Nutzung. Es ist kein Wunder, dass unsere Kälberhütten auf einigen der größten Milchviehbetriebe weltweit verwendet werden. Die Hütten sind in drei verschiedenen Größen erhältlich: SSL, Deluxe SL und Deluxe EXL. Jedes Modell ist ausgestattet mit einstellbaren Ventilationsöffnungen und mit der 3-in-1 Hecktür. Die Boden-Belüftung an der Rückseite bewirkt, dass frische Luft am Boden der Hütte entlang fließt und so die Ammoniakkonzentration reduziert wird und die Kälber davon keinen Schaden nehmen.

SSL Kälberhütte



Deluxe SL Kälberhütte



Deluxe EXL Kälberhütte



SSL KÄLBERHÜTTE

Sehr gut für Jersey Kälber geeignet.

TECHNISCHE DATEN	SSL AGRI-5001
Außenmaße	155 cm l x 115,5 cm b x 119 cm h
Innenmaße	145 cm l x 105 cm b x 107 cm h (1,5 m ²)
Gewicht	25 kg



≤ 2 Wochen

DELUXE SL KÄLBERHÜTTE

TECHNISCHE DATEN	DELUXE SL AGRI-2016
Außenmaße	221 cm l x 124 cm b x 140 cm h
Innenmaße	201 cm l x 113 cm b x 127 cm h (2,3 m ²)
Gewicht	43 kg



≤ 8 Wochen

DELUXE EXL KÄLBERHÜTTE

Aufgrund des großen Grundrisses der EXL-Hütte von 3,3 m², bietet sie an Tagen mit kaltem und regnerischem Wetter mehr Schutz. Mit Umzäunung eignet sich diese Hütte gut für die Aufzucht von 2 Kälbern (Buddy-System).

TECHNISCHE DATEN	DELUXE EXL AGRI-1045
Außenmaße	248 cm l x 159 cm b x 142 cm h
Innenmaße	230 cm l x 144 cm b x 130 cm h (3,3 m ²)
Gewicht	61 kg



≤ 8 Wochen



≤ 5 Wochen

STANDARDAUSRÜSTUNG



3-IN-1 HECKTÜR



EINFACH EINSTREUEN



LEICHT ZU REINIGEN



BODEN BELÜFTUNGS SYSTEM



FESTSTELLBARE TÜR (VERMEIDET, DASS WIND DIESE WIEDER SCHLIESST)*



EIMERHALTER MIT ZWEI KUNSTSTOFFEIMERN*

* nicht enthalten bei der SSL Kälberhütte

DIE KÄLBERHÜTTEN VON AGRI-PLASTICS ENTSPRECHEN DEN ANFORDERUNGEN DES ANSPRUCHSVOLLEN ANWENDERS



WAS UNSERE 3-IN-1-HECKTÜR SO BESONDERS MACHT

Sie ist die einzige, die drei Funktionen hat: Extra Ventilation, Einstreuöffnung und die Möglichkeit von hinten zu Füttern. Die Agri-Plastics 3-in-1-Hecktür ist mit einer Leiste ausgestattet, die verhindert, dass das Iglu beim Waschen mit dem Hochdruckreiniger umfällt.

VERVOLLSTÄNDIGEN SIE IHRE KÄLBERHÜTTE

ROHRE IN DER EINGANGS-ÖFFNUNG

Verschließen Sie die Front-Öffnung der Kälberhütte mit Kunststoff Rohren, dies ist eine kostengünstige und funktionale Lösung. Bei diesem Konzept wird der Eimerhalter innerhalb der Hütte montiert. Geeignet für alle Größen der Einzeliglus.



FRONTTÜR IN DER EINGANGSÖFFNUNG

Eine Fronttür zum Verschließen der Kälberhütte ist eine praktische Lösung, bei der der Zugang zur Hütte erhalten bleibt. Die Eimerhalter kann an der Außenseite oder an der Innenseite der Fronttür montiert werden. Die Fronttür ist abnehmbar, was die Reinigung vereinfacht. Geeignet für alle Größen der Einzeliglus.



EINFACHE MASCHENDRAHT- UMZÄUNUNG

Mit diesem einfachen Maschendrahtzaun ist es leicht einen Auslauf für Ihre Kälberhütte zu kreieren. Geeignet für die Kälberhütten: SSL, Deluxe SL und Deluxe EXL. Verfügbar mit oder ohne Öffnung für die Eimer. Dieser leichte Zaun ist eine wirtschaftliche Option. Für mehr Arbeitskomfort entscheiden Sie sich für einen unserer Deluxe Zäune.



DELUXE ZAUN

Dieser solide gestaltete Zaun eignet sich sowohl für die SL Deluxe Hütte als auch für die EXL Deluxe Hütte. Die Standardversion hat eine Schwingtür mit einem Schnellverschluss-Riegel und Eimerringen. Der Zaun kann dank eines Drehpunkts hochgeklappt werden, zum Reinigen des Auslaufs. Optional ist ein Radsatz für diesen Zaun erhältlich. Damit kann der Zaun samt Hütte einfach weggefahren werden. Mit einem zusätzlichen Türverschluss können Kälber während der Reinigung des Auslaufs in der Hütte eingesperrt werden. Entscheiden Sie sich für eine Hebeöse? Dann kann die Hütte komplett mit Umzäunung versetzt werden.

In Kombination mit der EXL Deluxe Kälberhütte eignet sich dieses System sehr gut für die Aufzucht von 2 Kälbern (Buddy-System).



DUAL XL DELUXE KÄLBERHÜTTE

ENTWICKELT FÜR DIE DUO-AUFZUCHT

Die Aufzucht von Kälbern zu guten Milchkuhen kann auf verschiedene Weisen erfolgen. Der eine Viehhalter entscheidet sich für eine möglichst lange Einzelhaltung, der andere für ein schnellstmöglichstes Zusammenstallen der Kälber in Gruppen. Zu den Vorteilen der Paarhaltung oder Duo-Aufzucht zählen weniger Stress beim Absetzen, schnellere Gewichtszunahmen und eine erhöhte Futteraufnahme. Wichtig ist, dass die Stallung dafür geeignet ist.

Agri-Plastics hat die Führung bei der Entwicklung solcher Stallungen übernommen. Keine Kälberhütte, die unter anderem für die Duo-Aufzucht „geeignet“ ist, sondern eine Kälberhütte, die speziell für die Duo-Aufzucht ausgelegt ist. Mit einer Fläche in der Hütte von mehr als 4,5 m² ist die Dual XL Deluxe die größte Kälberhütte auf dem Markt für 2 Kälber.

In Kombination mit der soliden Bauweise, die Sie von uns gewohnt sind, sind Sie mit der Kälberhütte Dual XL für die Zukunft im Bereich der Kälberaufzucht gerüstet!

STANDARDAUSRÜSTUNG:

- Bodenbelüftung an der Rückseite (3x Standard, 2x Optionel)
- Die neue 3-in-1 Hecktür mit 82% mehr Belüftungs Kapazität
- Komplettdicht (100% UV-Undurchlässig für stabile Temperaturen)
- In einem Stück geformt
- Ergänzenbar mit Nuckeleimer, Nuckelflasche oder Milk Bar™ Tränken



AGRI-1700 DELUXE UMZÄUNUNG FÜR DUAL XL DELUXE KÄLBERHÜTTE

STANDARD AUSRÜSTUNG



3-IN-1 HECKTÜR



SEITENTÜR MIT EINRAST FUNKTION



BELÜFTUNG AN DER RÜCKSEITE



2X EIMERHALTER MIT ZWEI KUNSTSTOFFEIMERN



DACH BELÜFTUNG

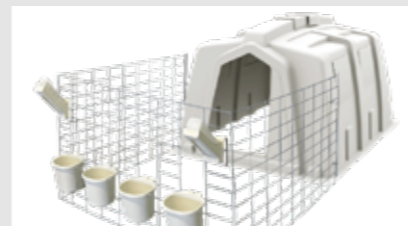

ERHÄLTICH MIT DRAHTUMZÄUNUNG ODER DELUXE UMZÄUNUNG

DIE DUAL XL DELUXE KÄLBERHÜTTE IST DIE LÖSUNG FÜR PAARWEISE AUFZUCHT VON KÄLBER BIS 8 WOCHEN ALT.

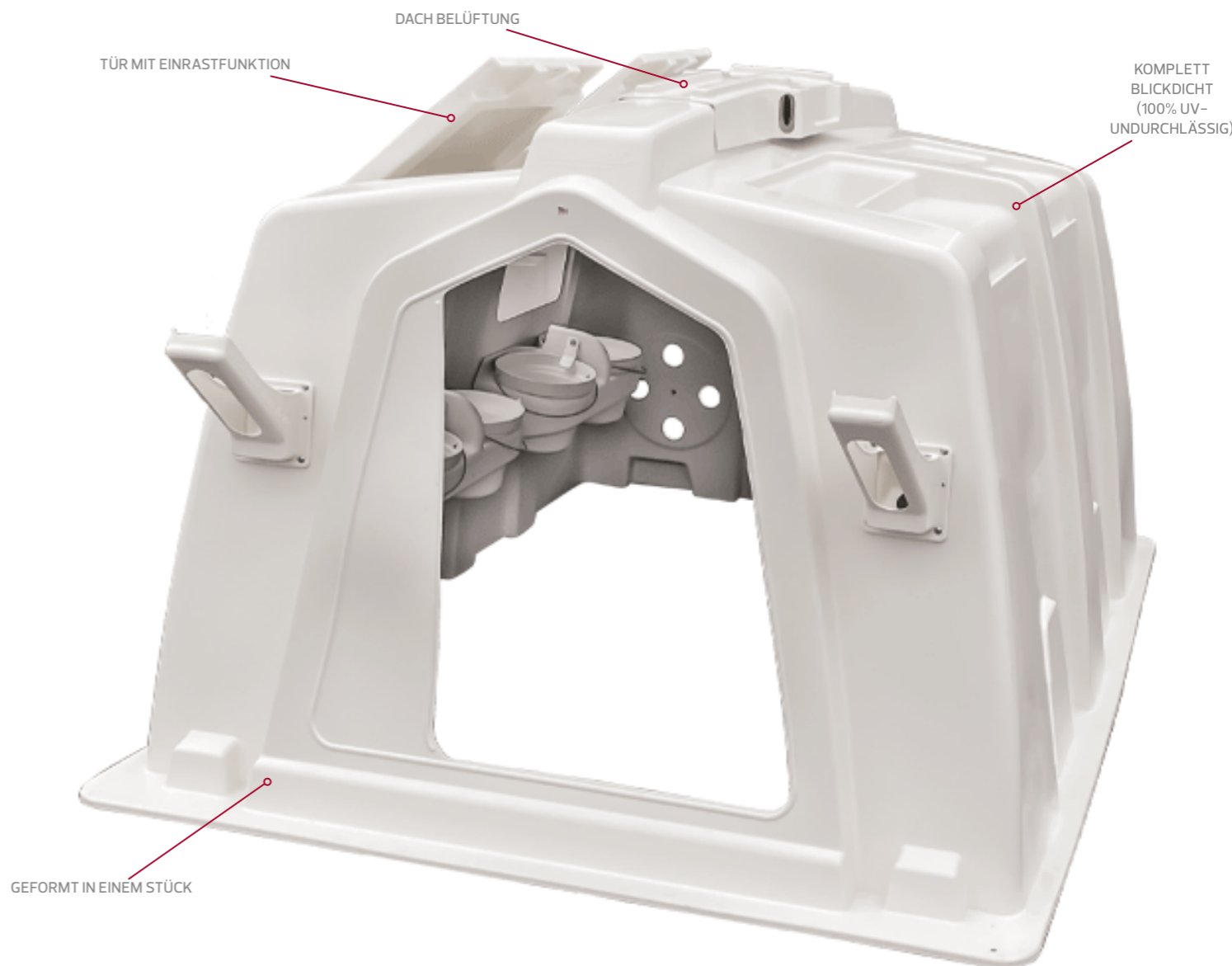

TECHNISCHE DATEN	DUAL XL KÄLBERHÜTTE AGRI-1047
Außenmaße	249 cm l x 198 cm b x 145 cm h
Innenmaße	240 cm l x 188 cm b x 142 cm h (4,5 m ²) (8 m ² inkl. Umzäunung)
Gewicht	68kg



2 Kälber
≤ 8 Wochen

WAS UNSERE DUAL XL KÄLBERHÜTTE SO BESONDERS MACHT

Die Dual XL ist die einzige DUO Kälberhütte auf dem Markt mit einem Innenraum mit mehr als 4,5 m² Grundfläche. Dank dieser geräumigen Kälberhütte ist Ihr Unternehmen für die Zukunft gerüstet!

GRUPPENHÜTTE

Stress kann einen schlechten Einfluss auf die Gesundheit und das Wachstum von Kälbern haben. Unsere Gruppenhütten sind entwickelt worden, um den Übergang von der Einzel- zur Gruppenhaltung zu erleichtern. Jede Agri-Plastics Gruppenhütte ist auf Langlebigkeit gebaut. Unsere Hütten sind dickwandig und stabil mit einer 10-jährigen Garantie.

EINSTREU-SCHWINGTÜR AN DER RÜCKSEITE

Die schwingende Hintertür ermöglicht Ihnen einen einfachen Zugang um Einstreuen. Damit sparen Sie Zeit und Geld. Dies kann maschinell oder von Hand erfolgen. In der Schwingtür ist eine verschiebbare Belüftung eingebaut. Mit Hilfe der Absperr-Planke kann die Schwingtür zur Belüftung offen bleiben, ohne dass die Kälber herausspringen.

FIRST BELÜFTUNG

Mit den vorderen und hinteren Lüftungsschlitzen können Sie den Luftstrom steuern.

GEFORMT IN EINEM STÜCK

Für eine bessere Haltbarkeit ohne Nieten und Schrauben.

INTEGRIERTE KUNSTSTOFF GLEITKUFE

Friert nicht wie Holz am Boden fest.

WEITERE VORTEILE

Unsere Gruppenhütten haben eine großzügige Innenhöhe um aufrecht stehen zu können. Die Kunststoffwände sind komplett blickdicht und zu 100% UV-undurchlässig.

Bei Agri-Plastics stehen wir hinter unseren Hütten. Mit einer Garantiezeit von 10 Jahren sind sie die einzige ernsthafte Wahl.



STANDARDAUSRÜSTUNG



EINSTREU-SCHWINGTÜR AN DER RÜCKSEITE



LEICHTES EINSTREUEN VON HAND



MÖGLICHKEIT FÜR MASCHINELLES EINSTREUEN



INTEGRIERTE KUNSTSTOFF GLEITKUFE



FIRST BELÜFTUNG AN DER VORDERSEITE



VERSCHIEBBARE FIRST BELÜFTUNG AN DER RÜCKSEITE

GRUPPENHÜTTEN VON AGRI-PLASTICS BIETEN EINEN EINFACHEN ÜBERGANG VON DER EINZEL- ZUR GRUPPENHALTUNG

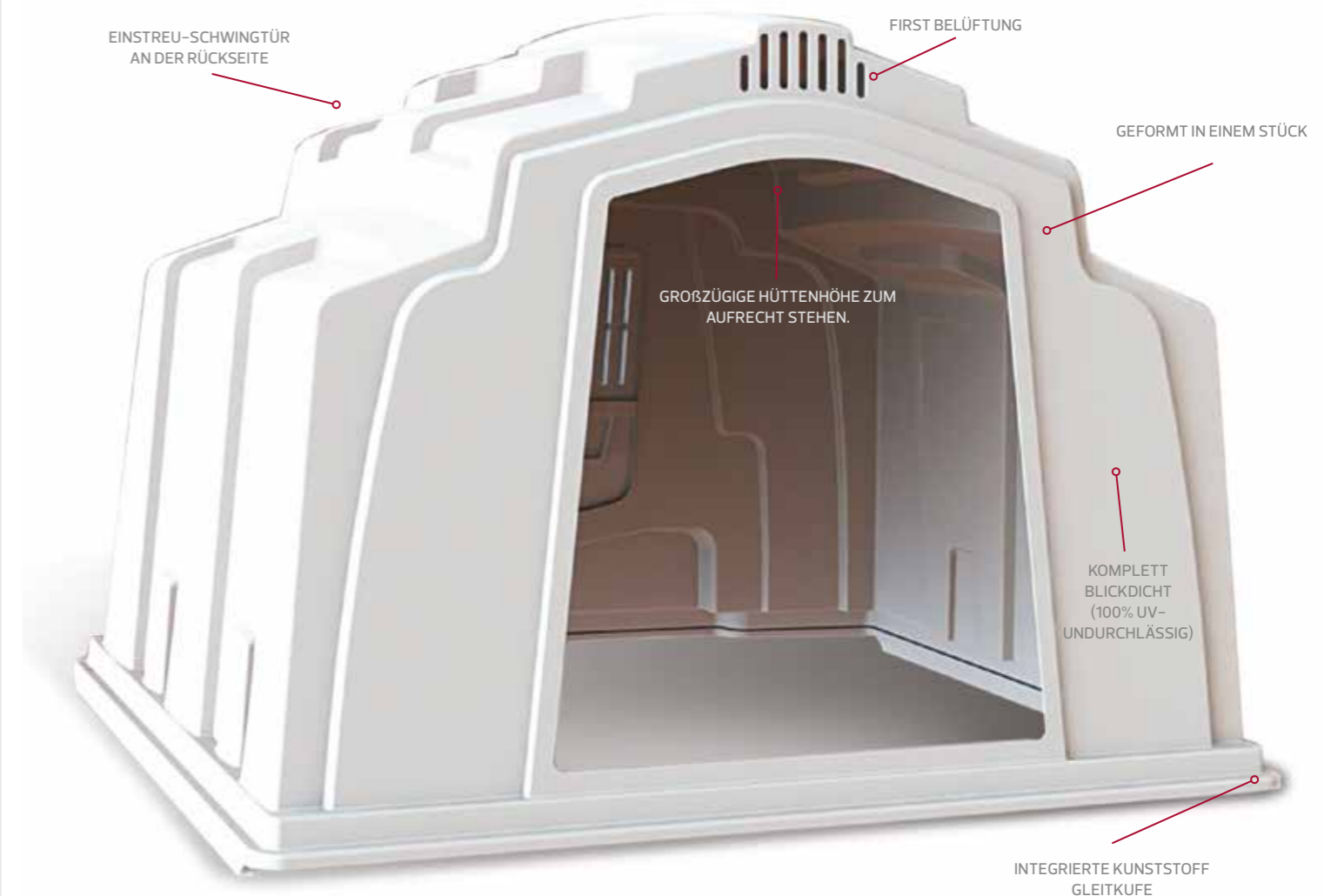

TECHNISCHE DATEN	GRUPPENHÜTTE AGRI-4032
Außenmaße	234 cm l x 249 cm b x 200 cm h
Innenmaße	207 cm l x 234 cm b x 191 cm h (4,9 m ³) (10,3 m ³ inkl. Auslauf)
Gewicht	113 kg



max. 5 Kälber
≤ 8 Wochen

WAS UNSERE GRUPPENHÜTTE SO BESONDERS MACHT

Unsere Gruppenhütte wurde entworfen von Landwirten für Landwirte. Das bedeutet, dass unsere Innovationen direkt aus der Praxis zur Lösung der Probleme beitragen, mit denen Sie und Ihre Mitarbeiter täglich konfrontiert werden. Von der stabilen einteiligen Konstruktion und der integrierten Gleitkufe bis hin zu den verstellbaren Belüftungen und der Schwing-Einstreutür an der Rückseite: Unsere Gruppenhütten sind darauf ausgelegt, Stress zu reduzieren bei Ihnen und bei Ihren Kälbern.

DIE FAHRBARE UMZÄUNUNG ERLEICHTERT DIE REINIGUNG

FAHRBARE UMZÄUNUNG FÜR GRUPPENHÜTTE

EFFIZIENZ, ARBEITSKOMFORT UND EINSPARUNGEN

Sparen Sie Arbeitskosten mit der fahrbaren Umzäunung. Der Zaun kann hin und her geschoben werden. Das vereinfacht die Reinigung. Der robuste Metallzaun kann komplett mit der Gruppenhütte angehoben und einfach umgesetzt werden. Dieses System ist ideal für 4 bis 5 Kälber unter 12 Wochen alt oder 3 Kälber bis zu 6 Monate alt.

OPTIONEN, DIE IHNEN DIE ARBEIT ERLEICHTERN

Fügen Sie Ihrer Gruppenhütte folgende Optionen ganz nach Ihren Wünschen hinzu:

- Wassertränke mit Schlauch-Schnellkopplung: Versorgt die Kälber stets mit frischem Wasser.
- Milk Bar™: Die beste Gruppen tränke um alle Kälber gleichzeitig mit Milch zu versorgen.
- Heuraufe: mit Deckel und Auffangschale, um das Verschenden von Heu zu reduzieren.
- Futtertrog: für verschiedene Futterarten wie z.B. TMR
- Kraftfutterspender: für eine stetige Versorgung mit Kraftfutter oder Müsli
- Hebebeslag: Die Gruppenhütte lässt sich leicht mit dem Hebebeslag versetzen

HEBEBESCHLAG: HÜTTE KANN
KOMPLETT MIT UMZÄUNUNG
VERSETZT WERDEN



**VERZINKTE HEURAUFE
MIT DECKEL**
AGRI-0403

Ausgestattet mit einer Auffangschale, kann an der Außenseite des Zauns angebracht werden.



**HÄNGENDER
KRAFTFUTTERSPENDER**
AGRI-2132

Kann ca. 15 kg Kraftfutter für Kälber fassen, einfach am Zaun zu befestigen.



MILK BAR 6
AGRI-910300

Milk Bar mit 6 Nuckel



**WASSERTRÄNKE FÜR
GRUPPENHÜTTE**
AGRI-0402

Ausgestattet mit einem Edelstahlrohr und Schlauch-Schnellkopplung



„Unsere Kälber und unser Mitarbeiter Team kommen sehr gut mit den Gruppenhütten von Agri-Plastics zurecht. Nachdem wir zuerst mit 5 Gruppenhütten das System getestet haben waren wir so überzeugt von dieser Lösung, so dass wir nun unsere gesamte Kälberaufzucht auf dieses System umgestellt haben mit 20 Hütten für 100 Kälber. Besonders gefällt uns wie leicht das Versetzen und Reinigen der Hütten ist. Auch das Füttern der kleinen Gruppen mit der Milk Bar Tränke klappt gut und ist sehr flexibel, was uns gut gefällt. Alles in allem hat uns dieses System, mit der Betonplatte, den Hütten und allem Zubehör, nur circa 20% dessen gekostet was ein der Bau eines Kälberstalls für dieselbe Anzahl von Kälbern uns gekostet hätte.“

Michael Raunecker, Q-Hof Raunecker, Frickingen (DE)

FAHRBARE UMZÄUNUNG

TECHNISCHE DATEN	FAHRBARE UMZÄUNUNG AGRI-0401
Außenmaße	230 cm L x 280 cm B x 120 cm H (gesamtlänge mit Hütte: 450cm)
Innenmaße	216 cm L x 250 cm B x 120 cm H (5,4 m ² Auslauf)
Gewicht	135 kg

WAS UNSERE FAHRBARE UMZÄUNUNG SO BESONDERS MACHT

Reduzieren Sie den Arbeitsaufwand ohne den Komfort für Ihre Kälber einzuschränken mit unserer effizienten Umzäunung. Die Reinigung geht schnell und einfach. Schieben Sie den Zaun hin und her, um den Job schnell zu erledigen mit minimalen Stress für Ihre Kälber.

AGRI-4039 FUTTERTROG

VOLLGUMMIRÄDER



4 Kälber
≤ 12 Wochen



3 Kälber
≤ 24 Wochen

BUDDY GRUPPENHÜTTE

UMSTALLEN OHNE STRESS

Zu den Vorteilen der Paarhaltung gehören reduzierter Entwöhnungsstress, schnellere Gewichtszunahme, erhöhte feste Nahrungsaufnahme, erhöhte Sozialisation und minimales gegenseitig Besaugen. In diesem neuen Kälberaufzuchtssystem der Buddy Gruppenhütte können Kälber je nach Bedarf und Präferenz des Landwirts zusammen oder getrennt untergebracht werden. Der optionale Trennzaun lässt sich schnell und einfach herausnehmen und ein mehrstufiges Vordachsystem bietet Schatten und Schutz vor Witterungseinflüssen. Für ultimativen Wetterschutz kann optional auch eine Verlängerung an der Markise angebracht werden, um die gesamte Türöffnung abzudecken.

STANDARDAUSRÜSTUNG:

- Verstellbare Markise
- Bi-Swing Fronttüren mit selbst-verschließenden Türriegeln
- Komplett blickdicht (100% UV-Undurchlässig für stabile Temperaturen)
- Einstreu-Schwingtür an der Rückseite
- In einem Stück geformt
- First Belüftung
- Optionale Futterrauf mit Seitentür
- Ergänzung mit Nuckeleimer, Nuckelflasche oder Milk Bar™ Tränken



VERSTELLBARE MARKISE ZUM SCHUTZ VOR REGEN UND SONNE

STANDARD AUSRÜSTUNG



RING-EIMERHALTERUNGEN MIT EIMER



HERAUSNEHMBARER TRENNAUN



MINI GRUPPE (BUDDY-SYSTEM)



SELBSTSCHLIEBENDE TÜRRVERRIEGELUNG



EINSTREU-SCHWINGTÜR AN DER RÜCKSEITE



BI-SWING TÜR (ÖFFNET IN BEIDE RICHTUNGEN)

DIE BUDDY GRUPPENHÜTTE IST PERFEKT FÜR PAARE VOM ERSTEN LEBENSTAGEN AN. DIE GEMEINSAME AUFSTALLUNG VON KÄLBERN REDUZIERT STRESS UND VERBESSERT IHRE GESUNDHEIT.

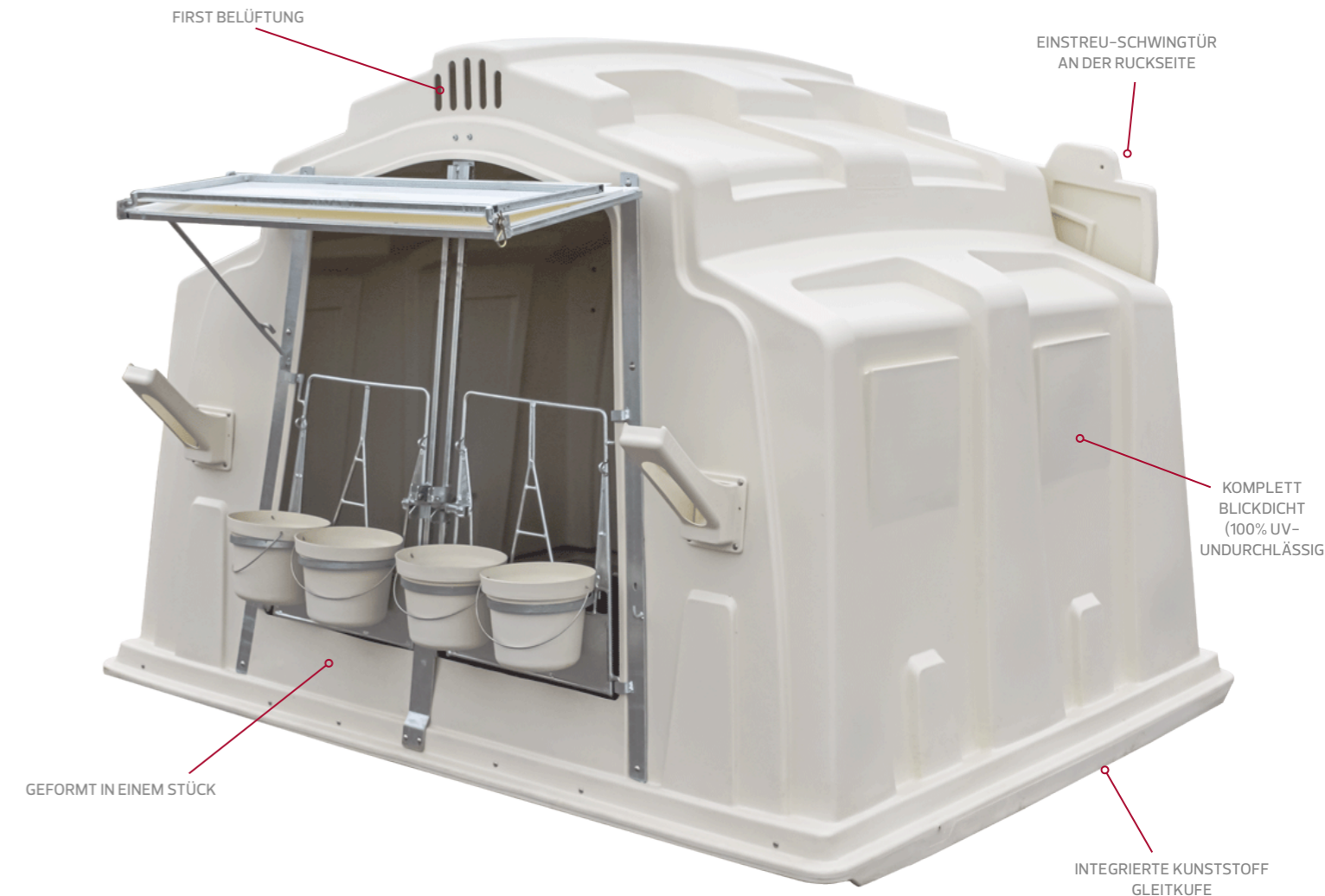

TECHNISCHE DATEN	BUDDY-GRUPPENHÜTTE AGRI-4061
Außenmaße	234 cm l x 249 cm b x 200 cm h
Innenmaße	207 cm l x 234 cm b x 191 cm h (4,9m ²)
Gewicht	154 kg



2 Kälber
≤ 14 Wochen

WAS UNSERE BUDDY GRUPPENHÜTTE SO BESONDERS MACHT

Stressiges Umstallen ist mit der Buddy Gruppenhütte von Agri-Plastics Vergangenheit. Die Kälber bleiben am gleichen Standort, wenn sie von der Einzelhaltung in die Gruppenhaltung übergehen. Die Bi-Swing Fronttür bietet optimalen Komfort bei der Bedienung, da diese nach innen und nach außen zu öffnen ist.

ULTRA FLEX-PEN KÄLBERBOXEN

Halten Sie Ihre Kälber gesund und glücklich mit dem Flex-Pen der nächsten Generation! Die Seitenwände kann für ULTRA Vielseitigkeit für Einzel- oder Gruppenhaltung entfernt werden

Diese Boxen sind modular für ULTRA-Flexibilität. Fügen Sie Einzelbuchten für die individuelle Kälberhaltung hinzu oder kombinieren Sie sie mit Gruppenbuchten, alle in derselben Reihe. Eine getrennte Wasser-, Kraftfutter- und Milchfütterung hilft Kreuzkontaminationen zu vermeiden. Und die leichtere Konstruktion ist einfacher sauber zu halten und noch einfacher zu bewegen als der Flex-Pen der ersten Generation.

ÖFFNENDE RÜCKWAND

Die Rückwand der freistehenden Boxen lässt sich öffnen, um das Einstreuen und Ausmisten zu erleichtern. Außerdem bietet es die Möglichkeit, die Kälberbox von hinten zu verlassen, damit ein trinkendes Kalb vorne nicht gestört wird.

WEITERE FLEXIBLE EIGENSCHAFTEN SIND:

- Ultraleicht für einfachen Aufbau und Reinigung
- Modulares System mit einzelnen Vorder- und Rückwänden
- Selbstausrichtende Paneele mit EZ-Glide Verbindungsglaschen und -Scharniere für einfachen und schnellen Aufbau
- Herausnehmbare Seitenwände für optionale Gruppenhaltung
- Ultraflexibler Kälberbox Zugang durch die Bi-Schwing Vordertür
- Großer, ergonomisch geformter Türgriff
- Modulare, freistehende Kälberboxen bedeuten keine Pfosten oder Befestigungen am Boden
- Kann zum Flex-Pen-System der ersten Generation hinzugefügt werden

AGRI-PLASTICS
The Calf Housing Specialist®
ULTRA FLEX-PEN™

ULTRA FLEX-PEN BASISBOX



ULTRA FLEX-PEN ANBAUBOX



STANDARD AUSRÜSTUNG



BI-SWING VORDERWAND (IN BEIDE RICHTUNGEN ÖFFNEND)



DREHBARE BELÜFTUNG AN DER RÜCKSEITE



SICHERER, EINFACH ZU HANDHABENDER VERRIEGELUNGSEBEL



HERAUSNEHMBARE SEITENWÄNDE



ÖFFNENDE RÜCKWAND



WANDHALTER (OPTIONAL STATT RÜCKWAND)

AGRI-PLASTICS ULTRA FLEX-PEN KÄLBERBOXEN SIND DER FLEXIBELE WEG, IHRE KÄLBER UNTERZUBRINGEN



GRUPPEN STABILISIERUNGSSTANGE

LIEFERBAR MIT NUCKELEIMER, MILK BAR ODER NUCKELFLASCHE



≤ 4 Wochen



≤ 6 Wochen



≤ 8 Wochen

MIT KUNSTSTOFF RÜCKWAND

TECHNISCHE DATEN	SEITENWÄNDE 150 CM AGRI-7105	SEITENWÄNDE 180 CM AGRI-7106	SEITENWÄNDE 210 CM AGRI-7107
Außenmaße	183 cm l x 127 cm b x 115 cm h	213 cm l x 127 cm b x 115 cm h	244 cm l x 127 cm b x 115 cm h
Innenmaße	150 cm l x 118 cm b x 115 cm h (1,8 m ²)	180 cm l x 118 cm b x 115 cm h (2,1 m ²)	210 cm l x 118 cm b x 115 cm h (2,5 m ²)

MIT WANDHALTER

TECHNISCHE DATEN	SEITENWÄNDE 150 CM AGRI-7105	SEITENWÄNDE 180 CM AGRI-7106	SEITENWÄNDE 210 CM AGRI-7107
Außenmaße	185 cm l x 127 cm b x 115 cm h	215 cm l x 127 cm b x 115 cm h	246 cm l x 127 cm b x 115 cm h
Innenmaße	160 cm l x 118 cm b x 115 cm h (1,9 m ²)	190 cm l x 118 cm b x 115 cm h (2,2 m ²)	220 cm l x 118 cm b x 115 cm h (2,6 m ²)

WAS UNSERE ULTRA FLEXPEN KÄLBERBOXEN SO BESONDERS MACHT

Jeder Milchviehbetrieb ist anders, deshalb bieten unsere ULTRA Flex-Pen Kälberboxen mehrere anpassbare Funktionen. Von austauschbaren Vorder- und Rückwänden bis hin zu herausnehmbaren Seitenwänden für Gruppenhaltung. Unsere Boxen sind auch für eine gute Sicht auf die Kälber konzipiert, damit Sie Ihre Tiere gut im Blick behalten können.

FLAP DUCT STALLLÜFTUNG

VORGEFERTIGTE SCHLAUHLÜFTUNGS-SYSTEME

Das Flap Duct®-System ist eine maßgeschneiderte Lösung, die Ihre größte Investition schützt – Ihre Kälber.

Agri-Plastics ist sich bewusst, dass individuelle Betriebsstrukturen oft individuelle Lösungen erfordern. Mit der patentierte Innenmembran des Flap Duct®-Systems, die nach oben oder unten verstellt werden kann, wird der Luftstrom mit einem einfachen Hebelgriff den saisonalen Bedingungen angepasst.

FÜR WARMES UND KALTES WETTER

Dieses System ist besonders nützlich im Frühling und im Herbst, wenn die Tage warm und die Nächte kühl sind. Wenn sich die Membrane in der oberen Position befindet, kühlt ein Luftstrahl die Kälber bei warmem Wetter. Bewegen Sie einfach den Hebel nach unten, um die Membran vom Luftstrom an den Boden des Schlauchs drücken zu lassen, um bei kaltem Wetter langsame, nicht-zugige Frischluft zu Ihren Kälbern zu liefern.

HANDBETRIEB ODER THERMOSTAT

Einmal installiert, kann die Luftgeschwindigkeit mit der Membrane an die Wetterlage angepasst werden. Dazu kann das System manuell bedient werden. Alternativ kann es auch mit einem Thermostat und Stellmotor zur automatischen Steuerung des Luftstroms betrieben werden

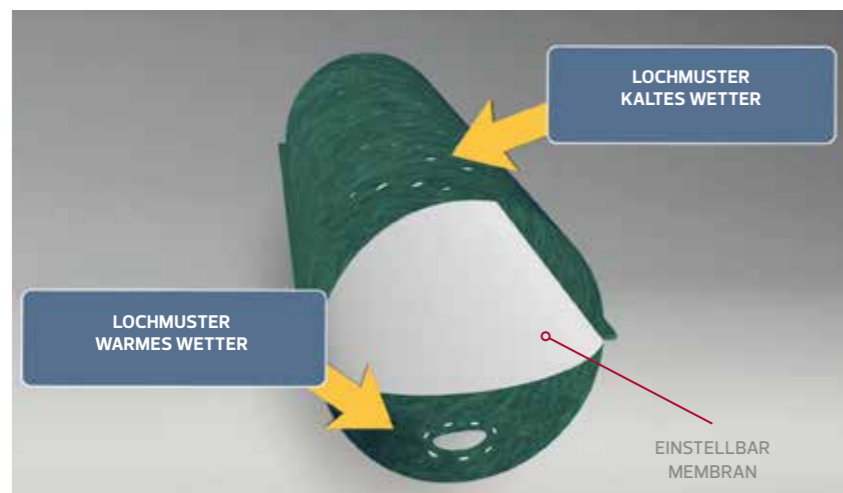

RAUCHBOMBEN TEST WARMES WETTER MUSTER



IDEAL AUCH FÜR NIEDRIGE STÄLLE

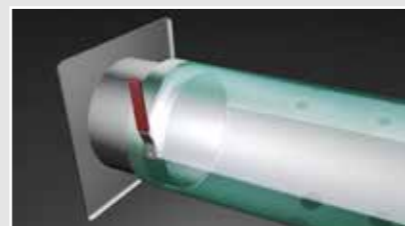

MANUELLE BEDIENUNG



PROBLEMLOS ANWENDBAR IN ALTEN STÄLLEN



FÜR GRUPPEN- UND EINZELHALTUNG

DAS FLAP DUCT®-SYSTEMS IST BESONDERS NÜTZLICH IM FRÜHLING UND IM HERBST, WENN DIE TAGE WARM UND DIE NÄCHTE KÜHL SIND.

WARMES WETTER

- Interne Membrane liegt oben am Schlauch an.
- Ventilator mit variabler Drehzahl auf hoch eingestellt.
- Es gibt viel frische Luft mit kühlendem Effekt für die Kälber.
- Die Kälber werden weniger von Stallfliegen gestört

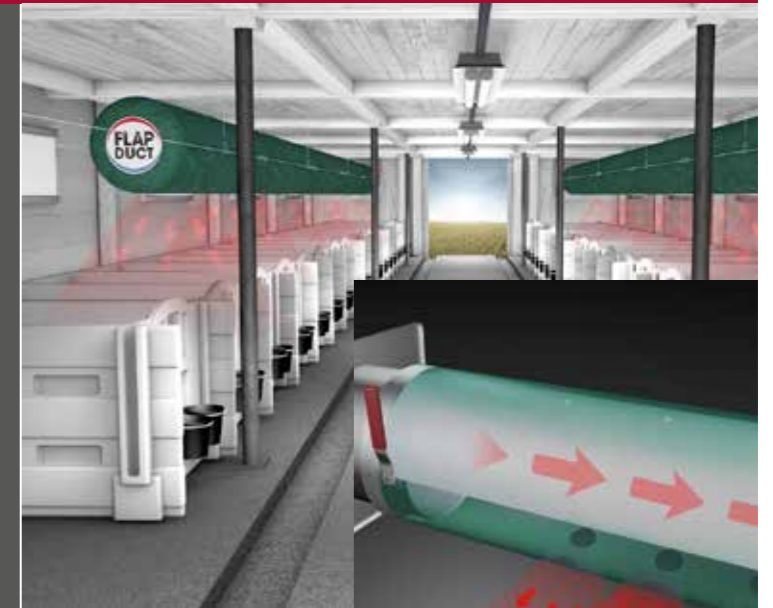

KALTES WETTER

- Interne Membrane liegt unten am Schlauch an
- Luftstrom nur durch kleine Löcher.
- Liefert sanft langsame, frische Luft zu den Kälbern.

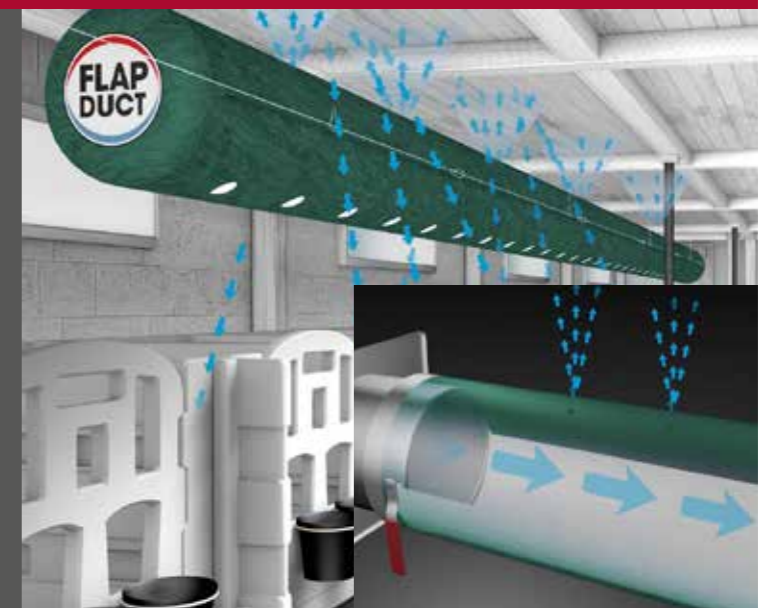

WAS UNSERE FLAP-DUCT STALLLÜFTUNG SO BESONDERS MACHT

Bei herkömmlichen Lüftungssystemen in Kälberställen kann die Luftgeschwindigkeit auf Kälberhöhe nur über die Drehzahl des Ventilators angepasst werden. Mit Flap-Duct kann dank einer internen Membran die Luftgeschwindigkeit bei kaltem Wetter verlangsamt werden, ohne dass die Drehzahl des Lüfters angepasst werden muss. Dies ermöglicht mehr Belüftung bei kaltem Wetter ohne die Gefahr von Zugluft.

MILK BAR™

DAS GLEICHGEWICHT DES VERDAUUNGSSYSTEMS

Ein Kalb trinkt am Kuheuter sehr langsam, ca. 3–4 Minuten pro Liter Milch und produziert dabei viel Speichel. Speichel spielt eine wichtige Rolle für das Immunsystem, die Verdauung und das Gleichgewicht der PH-Werte im Labmagen. Der Schlundrinne bildet sich beim Trinken aufgrund von reflektorischer Muskelkontraktionen der Speiseröhre, um sicherzustellen, dass die Milch am Pansen vorbei geleitet wird und in den Labmagen gelangt. Weil die Schlundrinne nur ein begrenztes Volumen aufnehmen kann muss die Milch langsam fließen, damit sie nicht überläuft und gefahrläuft in den Pansen oder die Lunge zu geraten.

DIE GESUNDHEIT IM BLICK

Der Milk Bar Nuckel ist so entwickelt, dass er wie die Kuhzitze funktioniert. Wenn ein Milk Bar Nuckel gedrückt wird, tropft Milch heraus, genau wie bei einer Kuhzitze. Das Kalb muss saugen, um die Milch herauszubekommen.

MÜDE UND ZUFRIEDEN

Wenn Kälber mit einem Milk Bar Nuckel gefüttert werden, sind sie schließlich müde, verspüren ein Sättigungsgefühl und ihr Saugtrieb ist befriedigt. Sie werden keine Gegenstände oder andere Kälber, wegen ihres Sauginstinkts oder um zusätzlichen Speichel zu produzieren, besaugen.

DIE NUCKEL AUF EINER HÖHE VON 60 CM ANBRINGEN

Damit das Verdauungssystem optimal funktioniert, ist es wichtig, dass das Kalb in der gleichen Position wie bei der Kuh trinkt. Dazu sollte der Nuckel ungefähr 60 cm über dem Boden angebracht werden, dies entspricht in etwa der Position von den Zitzen einer Kuh. Wenn das Kalb in dieser Position trinkt, schließt sich die Schlundrinne vollständig, so dass die Milch im Labmagen landet.



VORTEILE VON MILKBAR NUCKELN

- Maximale Speichelproduktion erhöht die Immunität und verbessert die Verdaulichkeit
- Bessere Laktoseaufnahme.
- Geringere Wahrscheinlichkeit von alimentärem Durchfall.
- Besseres Wachstum und tägliche Zunahmen

CALF BUDDY

Die Calf Buddy Tränkesysteme zeichnen sich durch die verstellbaren Haken für die ideale Tränkehöhe Ihres Kalbes. Die Kälbertränke sind durch die verstellbaren, verschleißbaren Hebel für jede Art von Einzäunung geeignet. Der passende Calf Buddy Nuckel ist speziell für fast alle Nuckeleimer entwickelt. So können Sie immer die Vorteile eines Milk Bar Nuckels nutzen.



STARKE SPEICHELPRODUKTION



DIE NUCKEL ENTSPRECHEN DER FUNKTION EINER KUHZITZE



KORREKTE TRINKPOSITION

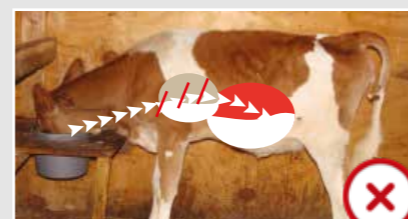

INKORREKTE TRINKPOSITION



CALF BUDDY BIETET DIE IDEALE TRINKHÖHE FÜR JEDE ART VON ZAUN

MILK BAR™ HAT FÜR ALLE HALTUNGSFORMEN DIE PASSENDE TRÄNKE-LÖSUNG

 MILK BAR MB1 AGRI-910100 Fassungsvermögen von 3 Litern.	 MILK BAR MB1EL AGRI-910130 (AUSSENMONTAGE) AGRI-910131 (INNENMONTAGE) Fassungsvermögen von 8 Litern Verstellbare Ezi Lock Haken.	 MILK BAR MB1 4L AGRI-910120 Fassungsvermögen von 4 Litern Mit Schnellverschluss für Nuckel.	 NUCKELEIMER MIT MILK BAR NUCKEL AGRI-901101 Fassungsvermögen von 9 Litern.	 MILK BAR MB2C AGRI-912100 Für 3 Kälber / 2 Kompartimenten mit 2,5 Litern. (15 Litern gesamt)	 MILK BAR MB3C AGRI-912200 Für 3 Kälber / 3 Kompartimenten mit 2,5 Litern. (22 Litern gesamt)
 MILK BAR MB4C AGRI-912250 Für 4 Kälber / 4 Kompartimenten mit 2,5 Litern. (26 Litern gesamt)	 MILK BAR MB5C AGRI-912300 Für 5 Kälber / 5 Kompartimenten mit 2,5 Litern. (30 Litern gesamt)	 MILK BAR MB10C AGRI-912400 Für 10 Kälber / 10 Kompartimenten mit 2,5 Litern. (60 Litern gesamt)	 MILK BAR MB4 AGRI-910180 Für 4 Kälber. Fassungsvermögen von 36 Litern.	 MILK BAR MB6 AGRI-910300 Für 6 Kälber. Fassungsvermögen von 36 Litern.	 MILK BAR MB8 AGRI-910330 Für 8 Kälber. Fassungsvermögen von 60 Litern.
 MILK BAR MB10 AGRI-910400 Für 10 Kälber. Fassungsvermögen von 60 Litern.	 MILK BAR MB12 AGRI-910500 Für 12 Kälber. Fassungsvermögen von 90 Litern.	 MILK BAR MB13 AGRI-910600 Für 13 Kälber. Fassungsvermögen von 100 Litern.	 MILK BAR NUCKEL AGRI-900100 Milk Bar Sauger 10 Stück Packung.	 MILK BAR KOLOSTRUM NUCKEL AGRI-900300 Der gelbe Kolostrum Nuckel eignet sich für die Anlernphase (Tag 1-3). 10 Stück Packung.	 MILK BAR REVOLUTION NUCKEL AGRI-900700 Milk Bar Nuckel für Flaschen.
 MILK BAR REVOLUTION KOLOSTRUM NUCKEL AGRI-900700 Der gelbe Kolostrum Nuckel eignet sich für die Anlernphase (Tag 1-3). Milk Bar Nuckel für Flaschen.	 MILK BAR NUCKEL FÜR KÄLBERTRÄNKEAUTOMAT AGRI-900600 Entwickelt für Kälbertränkeautomaten.	 MILK BAR SAUGERWERKZEUG AGRI-950400 Für kinderleichtes Auswechseln von Saugern.	 BLINDSTOPFEN MILK BAR AGRI-0019 Mit diesem Blindstopfen lassen sich überzählige Öffnungen der Gruppentränke schließen.	 MILK BAR EZI LOCK HOOKS ERSATZ SET AGRI-950200 Ersatz Haken-set passend für alle Milk Bar Produkte mit verstellbaren Haken.	 MILK BAR ERSATZSCHRAUBEN AGRI-950260 Ersatzschrauben und Federn für das Ezi-Lock-Hook-System, passend für alle Milk Bar Produkte mit verstellbaren Haken.
 MILK BAR DECKEL AGRI-962501 Geeignet für MB6 und MB4.	 CALF BUDDY GROW ME NUCKEL AGRI-900000 Milk Bar Nuckel für normalen Nuckeleimer. 10 Stück Packung.	 CALF BUDDY GROW ME KOLOSTRUM NUCKEL AGRI-900010 Calf Buddy (Milk Bar) Kolostrum Nuckel für normalen Nuckeleimer, eignet sich für die Anlernphase (Tag 1-3).	 CALF BUDDY GROW ME ADAPTER AGRI-900001 Adapter für Grow Me Nuckel 10 Stück Packung.	 CALF BUDDY GROW ME STARTERPAKKET NUCKEL & ADAPTER AGRI-900002 Milk Bar Nuckel für normalen Nuckeleimer inkl. Adapter. 10 Stück Packung.	 CALF BUDDY 1 NUCKELEIMER AGRI-900051 Nuckeleimer mit Calf Buddy Grow Me Nuckel. Fassungsvermögen von 9 Litern.
 CALF BUDDY 2 AGRI-900052 Nuckeleimer mit 2x Calf Buddy Grow Me Nuckel. Fassungsvermögen von 20 Litern.	 CALF BUDDY 5 AGRI-900054 Nuckeleimer mit 5x Calf Buddy Grow Me Nuckel. Fassungsvermögen von 50 Litern.	 CALF BUDDY NUCKEL EIMER DECKEL AGRI-900051 Geeignet für Calf Buddy Nuckeleimer.	 CALF BUDDY 2 DECKEL AGRI-900053 Geeignet für Calf Buddy 2.	 CALF BUDDY 5 DECKEL AGRI-900055 Geeignet für Calf Buddy 5.	

MOBILE MILCHMISCHER

Unsere mobile Milchmischer sind mit einem Kunststofffass mit 110 Liter Fassungsvermögen ausgestattet. Der große Deckel erleichtert das Befüllen und Reinigen enorm.

Der Mischer wird von einem Elektromotor mit Netzspannung (230 V) angetrieben. Da der Mischer nicht im Gefäßboden versenkt ist, bleiben nach der Reinigung keine Milch- oder Wasserreste zurück.

Alle unsere Mischer sind mit einem großen Ablassventil und Luftbereifung ausgestattet. Sie können aus nicht weniger als 3 Modellen wählen. Wir beraten Sie gerne, welches am besten zu Ihrem Unternehmen passt

MOBILE MILCHMISCHER
2-RAD
AGRI-MKM1-EU



MOBILE MILCHMISCHER
4-RAD
AGRI-MKM10-EU



MOBILE MILCHMISCHER
4-RAD MIT PUMPE 24V
AGRI-MKM10-PEU

INKLUSIV 24V BATTERIE UND
LADEGERÄT



STANDARDAUSRÜSTUNG



GROSSEN ABLASSVENTIL



KUNSTSTOFFFASS MIT 110 LITER
FASSUNGSVERMOGEN



DECKEL MIT SCHAUMSTOFFDICHTUNG HÄLT
MILCH LÄNGER WARM



230V MISCHER MIT KUNSTSTOFF
MISCHPADDEL



ZAPFPISTOLE FÜR MISCHER MIT PUMPE



OPTIONAL DURCHFLUSSMESSER FÜR PUMPE

SPECIALS

WAGEN FÜR KÄLBERFLASCHEN

Mit diesem Wagen können Kälberflaschen leicht transportiert werden. Das Plateau ist drehbar, so dass Flaschen leicht gereinigt werden können.

Während der Verteilung der Flaschen kann das Plateau gekippt werden, sodass die Flaschen automatisch auf den tiefsten Punkt rutschen.



MILK BAR 13 MIT SPEZIALHAKEN FÜR DIE KÄLBERMAST

Die Milk Bar 13 Tränke eignet sich besonders gut für die Fütterung von Mastkälber. Die Tränken werden ausgestattet mit Massgesneiderte Haken für Rohren von 76 oder 89mm.

Das hochkippen der Tränken kann von Hand oder Automatisch gemacht werden











































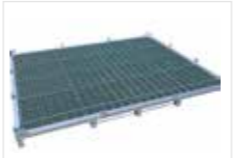

DACH FÜR FAHRBARE UMZÄUNUNG GRUPPENHÜTTE

Das Dach ist höhenverstellbar, so dass der Zaun noch eingefahren werden kann. Die Gruppenhütte kann bei Verwendung einer Überdachung noch immer mit Umzäunung weggefahren werden. Die Konstruktion ist mit Kunststoffplatten ausgestattet, damit die Kälber an heißen Tagen Schatten im Auslauf haben.



I ZUBEHÖR/ERSATZTEILE

 <p>FLASCHEN AGRI-1070 2 L AGRI-1071 3 L AGRI-1074 4 L</p> <p>2, 3 oder 4 Liter Flaschen. Kann mit AGRI-1026 Nuckeln kombiniert werden</p>	 <p>SNAP ON NUCKEL AGRI-1026 (SCHWARZ) AGRI-1026M (ROT)</p> <p>Passend für AGRI-1070, AGRI-1071 und AGRI-1074 Flaschen</p>	 <p>FLASCHENHALTER SL AGRI-2002</p> <p>Passend für 2, 3 oder 4 Liter Flasche. Für SSL & SL Kälberhütten.</p>	 <p>SCHNELL EINZUHAKENDE FLASCHENHALTER AGRI-7024</p> <p>Schnelles An- und Abbauen für die Reinigung. Für Starter Boxen & Flex Kälberhütte</p>	 <p>ZAUN FLASCHENHALTER AGRI-2003</p> <p>Passend für ein 2, 3 oder 4 Liter Flasche. Hängt an der Vorderseite im Zaun. Passt auf alle Umzäunungen.</p>	 <p>WANDHALTER ULTRA FLEXPEN AGRI-0701</p> <p>Verzinkte Wandhalterung.</p>	 <p>STABILISIERUNGS STANGE ULTRA FLEXPEN AGRI-7113 / AGRI-7114 AGRI-7115</p> <p>Wird verwendet, wenn die Mittelwand entfernt wird.</p>	 <p>DOPPELSEITIGE RAUFE AGRI-7025</p> <p>Kann an die Trennwände von Ultra Flex-Pen gehängt werden</p>	 <p>TRÄNKEBECKEN FÜR GRUPPENHÜTTE AGRI-0402</p> <p>Mit Edelstahlrohr und Schnellanschluss.</p>	 <p>VERZINKTE RAUFE MIT DECKEL AGRI-0403</p> <p>Verzinkte Raufe mit Deckel und Auffangschale. Hängt an der Außenseite am Zaun.</p>	
 <p>FLASCHENHALTER ULTRA FLEX-PEN AGRI-7124</p> <p>Passend für ein 2, 3 oder 4 Liter Flasche für ULTRA Flex-Pen</p>	 <p>NUCKELEIMER HIKO AGRI-0042</p> <p>Lieferbar mit verschiedene Nuckel Inhoud 9 Liter</p>	 <p>DECKEL FÜR NUCKELEIMER AGRI-0002</p> <p>Für AGRI-0042, AGRI-CB1 & AGRI-90101</p>	 <p>NUCKELEIMERHALTER MIT RING AGRI-0007</p> <p>Universeller Nuckeleimerhalter mit Gegenplatte.</p>	 <p>HIKO AUFHÄNGEVORRICHTUNG AGRI-0039 METAL AGRI-0040 KUNSTSTOFF</p> <p>HIKO Aufhängevorrichtung für AGRI-0042, AGRI-CB1 & AGRI-901101</p>	 <p>HEBEBESCHLAG GRUPPENHÜTTE AGRI-0409</p> <p>Für Gruppenhütte und Buddy Gruppenhütte</p>	 <p>DREH- UND KLAPPBAR HEBEBESCHLAG FÜR FLEX KÄLBERHÜTTE AGRI-0803</p> <p>Passend für Flex Kälberhütten. klappbar, sodass das drehbare vordach von die Hütte nutzbar bleibt.</p>	 <p>DOPPELTER EIMERHALTER FÜR ZAUNBEFESTIGUNG AGRI-1048D</p> <p>Passat auf alle Drahtumzäunungen.</p>	 <p>EINZEL EIMERHALTER FÜR ZAUNBEFESTIGUNG AGRI-1048S</p> <p>Passat auf alle Drahtumzäunungen.</p>	 <p>AUFHÄNGEBÜGEL FÜR EIMERHALTER AGRI-0411</p> <p>Spezielle Aufhängehalterung, damit AGRI-1048 auf fahrbare Umzäunung passt.</p>	
 <p>HIKO 1-CLICK NUCKEL WEISS AGRI-0060</p> <p>Ersatznuckel für AGRI-0042 Nuckeleimer</p>	 <p>FRÜHSTARTER FUTTERSCHALE AGRI-1067</p> <p>Schale für die schnellere Kraftfutter Aufnahme. Für alle Kälberhaltungs Produkte.</p>	 <p>EIMER 8 LITER AGRI-1049N OHNE HENKEL AGRI-1049H MIT HENKEL</p> <p>Für alle Kälberhaltungsprodukte.</p>	 <p>EIMER MIT HAKEN AGRI-1056 OHNE HENKEL AGRI-1056H MIT HENKEL</p> <p>8 Liter Eimer, der ohne Eimerlinge aufgehängt werden kann.</p>	 <p>EIMER RING AGRI-6005</p> <p>Universal Eimering für 8 Liter Eimer.</p>	 <p>EINSTREUWAGEN AGRI-1009</p> <p>Praktische Hilfe beim Einstreuen von Kälberboxen oder Kälberhütten. Kann ca. 700 Liter Stroh transportieren.</p>	 <p>FUTTERWAGEN AGRI-1006 (250 LITER) AGRI-1007 (330 LITER) AGRI-1034 (520 LITER)</p> <p>Ausgestattet mit 2 Schwenkrädern für optimale Manövrierbarkeit.</p>	 <p>WÄRMELAMPE HALTER AGRI-6009</p> <p>Kann an den Türrahmen einen Starterbox gehängt werden. Wärmelampe ist optional.</p>	 <p>BACK TO BACK MONTAGEHALTER FÜR ULTRA FLEX-PEN AGRI-0702</p> <p>Ermöglicht die Montage von 2 Reihen Ultra Flex-Pen Rücken an Rücken und spart so eine Rückwand.</p>	 <p>TRENNZAUN BUDDY GRUPPENHÜTTE AGRI-4078</p> <p>Herausnehmbarer Trennzaun</p>	
 <p>KRAFTFUTTERSPENDER AGRI-2132</p> <p>Futtermittel für etwa 15 kg. Befestigung am Zaun.</p>	 <p>KRAFTFUTTERSPENDER FLEX KÄLBERHÜTTE AGRI-8030</p> <p>Futtermittel für etwa 7 kg.</p>	 <p>RAUFE INKLUSIVE FUTTERTÜR AGRI-1052 (EXL) AGRI-2052 (SL)</p> <p>Hängt an der Innenseite des Iglus mit seitlichem Zugang für die einfache Fütterung. Für SL, EXL, DUAL XL Kälberhütten.</p>	 <p>HEBEBESCHLAG AGRI-0205 (SL) AGRI-0102 (EXL & DUAL XL)</p> <p>Drehbarer Hebebeschlag</p>	 <p>HÄNGENDE UNWETTERTÜR (SL) AGRI-2063</p> <p>Die Sturmür bleibt offen am Zaun und kann schnell geschlossen werden.</p>	 <p>SPALTENBODEN FLEX KÄLBERHÜTTE AGRI-0801</p> <p>Stahlrahmen mit Kunststoffspalten. Kann mit Palettengabel aufgenommen werden.</p>	 <p>RADSATZ FÜR DELUXE UMZÄUNUNG AGRI-1813</p> <p>Bestehend aus 2 Lenkrollen mit Feststeller und 2 Bockrollen.</p>	 <p>TÜRSATZ FÜR DELUXE UMZÄUNUNG AGRI-0203</p> <p>Zum Einsperren von Kälbern in der Hütte bei Verwendung von Deluxe-Umzäunungen.</p>			
 <p>EINRAST-UNWETTERTÜR SL: AGRI-2062 EXL: AGRI-1062</p> <p>Schützt Kälber vor extremer Witterung.</p>	 <p>KÄLBERJACKE (L) AGRI-0064R</p> <p>Mit Schnellverschlüssen.</p>	 <p>INFORMATIONSAUFKLEBER AGRI-7026</p> <p>In Rollen von 250 Stück. Kann zur Identifizierung der Iglus und Kälber verwendet werden.</p>	 <p>ELASTIKSATZ FRONTROHR (INKL. SCHRAUBEN). AGRI-1041HW</p> <p>Ersatzgummi für Frontrohre der Kälberhütten SL & EXL</p>	 <p>WETTERABDECKUNG AGRI-4013</p> <p>Schützt Eimerhalter vor Niederschlägen. Passend für Drahtumzäunung, fronttür und Deluxe Umzäunung.</p>						

Beratung vor Ort mit unserem Demo-Trailer!



Agri-Plastics Nederland

De Stouwe 27
7711 BM Nieuwleusen
Die Niederlande

- ✉ info@agri-plastics.de
- 🌐 www.agri-plastics.de
- ☎ tel: +31 529-482434 / +31 6-13136018
- 📱 WhatsApp: +31 6-13136018
- 📘 [Facebook.com/agriplasticsdeutschland](https://www.facebook.com/agriplasticsdeutschland)

Agri-Plastics Mfg. Canada

7793 Young Street
Grassie, ON
Canada
LOR 1M0
🌐 www.calfhutch.com

Ihr Händler vor Ort: